

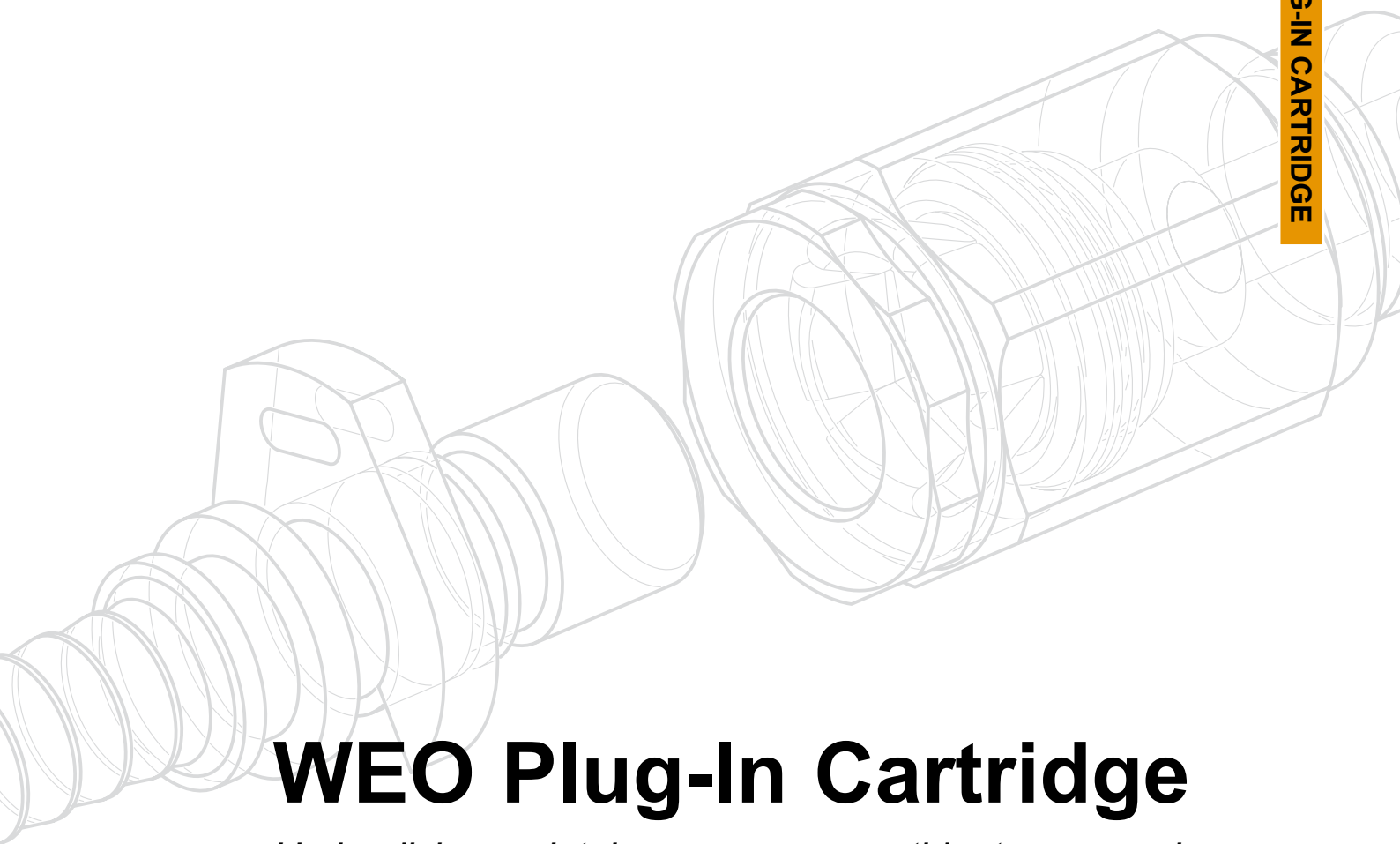

WEO PLUG-IN CARTRIDGE



WEO Plug-In Cartridge

Hydrauliska anslutningar som sparar tid, utrymme och pengar





*Integreringsbara slanganslutningar
till hydraulsystem*

Den flexibla lösningen

SOM MINSKAR DINA KOSTNADER

Minimera monterings- och testtider. Tillverka mindre komponenter och kompaktare hydraul-system. Förkorta service- och underhålls-tider och minimera arbetskada. Utnyttja möjligheterna och de ger omfattande kostnadsbesparingar för alla inblandade.

PLUG-IN SYSTEM för hydraulslang bryter snabbt ny mark och fler och fler maskin- och komponent-tillverkare världen över vänder sig till WEO Plug-In systemet för att skapa kompaktare system, korta tillverkningstider och skapa servicevänliga varor och produkter för sina kunder. (Mer information finns i CEJNs WEO Plug-In katalog.)

WEO PLUG-IN CARTRIDGE är en integrerings-bar insats för hydrauliska komponenter och system som lätt installeras utan att hämma funktion eller kvalitet. Insatsen hjälper dig minska kostnader bl a genom att effektivisera montering och testning. Den innovativa insatsen minskar dessutom utrymme-behovet ytterligare genom att ta bort behovet av adaptrar eller externa kopplingar – bara Plug-In!

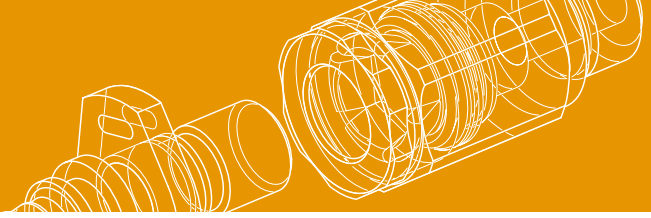

ÖKAD FLEXIBILITET!

WEO Plug-In insatsen är en flexibel anslutningsinsats som kan integreras i alla typer av hydrauliska komponenter, så som ventiler, filter, pumpar och motorer. En standard-insats som passar alla applikationer ger nya möjligheter för både komponent-tillverkare och inbyggare. Ingen specialdesign är nödvändig; det är bara att integrera insatsen i befintliga komponenter (se borrhålsinstruktionen på nästa sida).

NYA MÖJLIGHETER!

WEO Plug-In insatsen skapar nya möjligheter var du än befinner dig i tillverkningskedjan. Oavsett om du tillverkar komponenten eller den slutliga maskinen, kommer insatsen ge dig nya möjligheter att leverera en produkt som är enkel att installera och enkel att serva. Att integrera anslutningen i komponenten i ett tidigt skede sparar kostnader och tid i alla led fram till färdig maskin. Med insatsen kan du glömma delmonteringar, efterdragningar av svåråtkomliga anslutningar och tidsödande läckagetester. Kan du tänka dig ett bättre sätt att ge din kund support?

SPARAT UTRYMME!

WEO Plug-In insatsen ger dig möjlighet att utforma kompaktare ventiler, filter, motorer m m. Genom att integrera anslutningen i komponenten försvinner behovet av adaptrar och externa kopplingar. Allt du behöver är utrymme för en enkel skruvmejsel – vilket är det enda som behövs för att koppla i och ur slangen. När systemen blir allt mer komplicerade och omfattande betyder alla utrymmesbesparingar även besparingar i kostnader. Skulle du kunna låta en sådan möjlighet gå dig förbi?



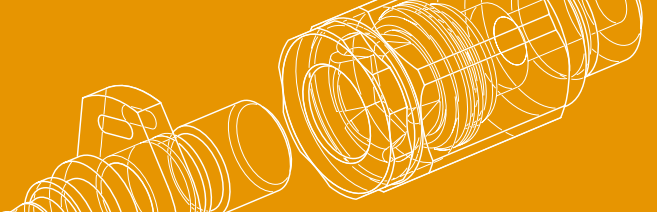

SNABB OCH EFFEKTIV INSTALLATION OCH TESTNING!

Insatsen levereras på plastbrickor speciellt tillverkade för automatiserade tillverkningslinor – för säker och effektiv installation. Med en integrerad anslutning är funktionstestning av komponenten lika enkelt som att plugga in och ut, med stora tidsbesparingar som resultat. Komponenter med integrerade anslutningar ger även inbyggarna möjlighet att förenkla sin vardag genom att ta bort delmonteringsmoment och tid för efterdragning. Resultatet är förkortad tillverkningstid och färre arbetsskador för både inbyggare och komponent-tillverkare. Kan du tänka dig hur enkelt det blir?

EXTRA MÖJLIGHETER FÖR DINA KUNDER!

WEO Plug-In konceptet ger dig även ett utmärkt argument i din marknadsföring. Att sälja och leverera en Plug-In färdig komponent eller en servicevänlig maskin ger dig möjlighet att tillhandahålla kostnadsbesparande teknik till din kund, oavsett om det är nästa leverantör i tillverkningskedjan eller användaren av den färdiga maskinen. Skulle du kunna tacka nej till det?

EN INSATS MED MÅNGA FÖRDELAR FÖR DIG!

WEO Plug-In insatsen är en anslutning med många möjligheter. Flexibelt – standard-insatsen passar i alla applikationer. Spar utrymme – inget extra utrymme krävs, bara en skruvmejsel behövs vid urkoppling. Spar tid – ingen delmontering av adaptrar eller externa kopplingar. Färre arbetsskador – inga otympliga verktyg eller efterdragningar behövs. Minimerade servicetider – plugga in och ur den trasiga delen på nolltid. Utnyttja möjligheterna och de ger dig och dina kunder stora kostnadsbesparingar!

Insatserna levereras i plastbrickor specialtillverkade för automatiserade tillverkningslinor – för säker och effektiv installation.

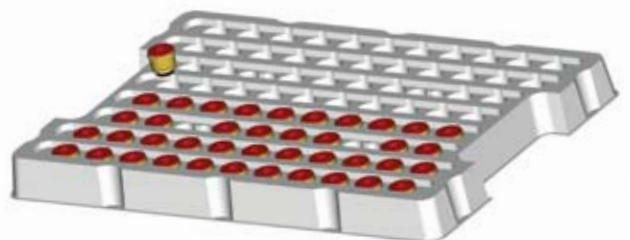

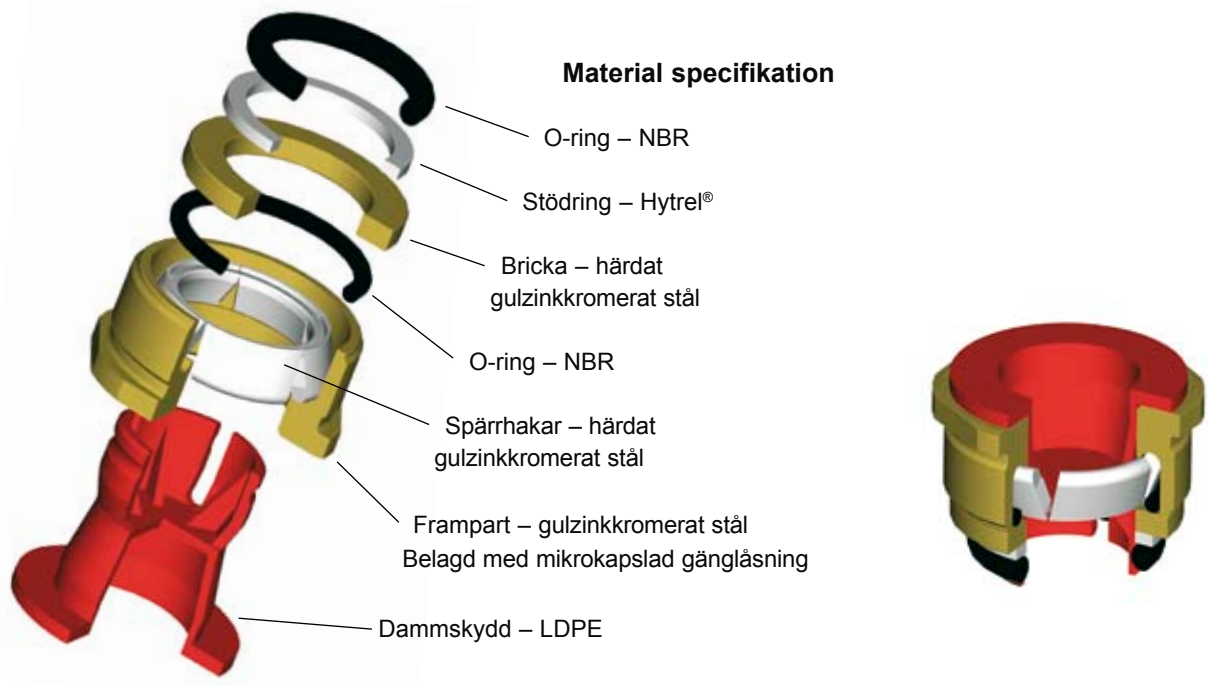
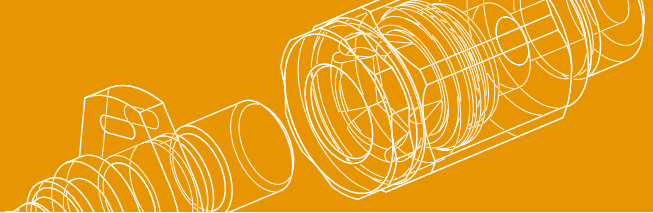

Material specifikation

- O-ring – NBR
- Stödring – Hytrel®
- Bricka – härdat gulzinkkromerat stål
- O-ring – NBR
- Spärrhakar – härdat gulzinkkromerat stål
- Frampart – gulzinkkromerat stål
Belagd med mikrokapslad gänglösning
- Dammskydd – LDPE

Tillgängliga storlekar:
 DN6 – 14 800 0400
 DN10 – 14 800 0600
 DN12 – 14 800 0800
 DN20 – 14 800 1200

Arbetstryck:
 350 bar

Sprängtryck:
 1400 bar

Temperaturområde:
 -30°C till +100°C

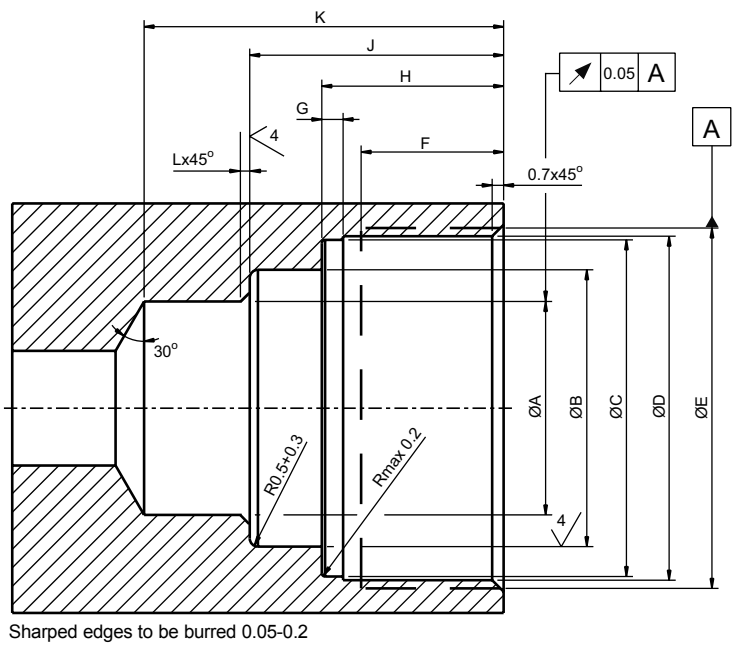

Artikelnr	A	B	C	D	E	F	G	H	J	K	L	Rek. åtdrag moment
14 800 0400	10.03+0.08	12.75+0.1	16.55+0.07	17.0+0.1	M18x1	8.5+1	1.1-0.1	10.65+0.1	14.15+0.2	19.65+0.15	0.2	25-35 Nm
14 800 0600	13.03+0.08	16.95+0.15	20.55+0.07	21.0+0.1	M22x1	8.7+1	1.15-0.1	11.1+0.1	15.5+0.2	21.95+0.15	0.2	30-40 Nm
14 800 0800	16.03+0.08	19.95+0.15	23.55+0.07	24.0+0.1	M25x1	8.7+1	1.25-0.1	11.3+0.1	15.7+0.2	22.15+0.15	0.3	40-50 Nm
14 800 1200	23.03+0.08	27.95+0.15	31.05+0.07	31.5+0.1	M33x1.5	11.5+1	1.7-0.1	16.5+0.1	21.4+0.2	31.35+0.15	0.3	70-80 Nm

All measurements in mm

CEJN förbehåller sig rätten att göra ändringar utan föregående meddelande.

Stora fördelar och omfattande kostnadsbesparingar för alla!

WEO Plug-In Cartridge är anslutningen som sparar tid, utrymme och pengar för alla i tillverkningskedjan.



MASKINTILLVERKARE OCH INBYGGARE

Att använda komponenter med integrerade WEO Plug-In insatser underlättar din montering genom att göra arbetet snabbare och lättare. Du behöver inte längre montera in adaptrar eller externa kopplingar för att koppla in slangarna, inga efterdragningar är heller nödvändiga, vilket betyder mindre tid i tillverkning och färre arbetsskador. WEO Plug-In systemets plug-in funktion möjliggör också för tillverkning av mer kompakta system. Utnyttja möjligheterna och de ger dig omfattande kostnadsbesparingar!



KOMPONENT-TILLVERKARE

Att integrera WEO Plug-In insatsen i dina komponenter ger dig möjlighet att sälja och leverera omfattande kostnadsbesparingar till dina kunder. Utan adaptrar eller externa kopplingar som måste skruvas i och ur underlättar du även dina egna testprocesser, utan att tumma på kvaliteten. Utnyttja möjligheterna och de ger dig stora kostnadsbesparingar och nya affärsmöjligheter!



The Global
Quick Connect Specialist

